

令和3年度 第7回 スポーツ推進委員会 会議録（スポ推共有用）

期 日：令和3年9月15日（水）

時 間：午後7時30分～8時30分

場 所：中央公民館3階 第1会議室

報告者：後藤 信

出席者：7名（正木尚憲、多田 一、吉田昌子、佐野和人、荒川奈美江、山本謙）

欠席：伊藤智代、児玉光

職務出席職員：後藤 信、北野有紀

1 委員長あいさつ

- ・海部南部地区スポ推研修会の後、トライアスロンのリハーサルを行った。内容についてつめていきたい。
- ・もう一種目を本日、内容を決めたい。

2 議 題

(1) 村民体育祭の競技内容について（協議）

後藤説明：予算積算のため、参加人数・備品の確定をしたい。まずは資料を一読し、ご意見いただきたい。

①プログラムについて

後藤：順番はよいか？2種目後まで入場門にて招集がかかっているイメージ 入場門はAとBで交互に招集（例：玉入れ開催中は、かけっこが並んでおり、お代官様の招集が始まる）

委員長：得点種目が少ないので、玉入れ（老人クラブ）を得点種目にできないか？

（協議）副委員長：分けようと思えば地区分けはできるが。

（結果）変更なし

②競技図について

後藤：前回の打合せ結果を競技図に反映、確認をお願いします。

→荒川委員：（コロナ対策として）大玉転がしは片道ゴールで1家族（親子）にするはず。→要 修正

（結果）※詳細は競技図のとおり

- ・お代官様：例年通り小学2年生にボランティア依頼する。
- ・玉入れ：3地区ずつ（かご3つ）×2回行う。
- ・消毒は入場門退場門それぞれで、参加者が各自実施できるように配置する。
- ・共有部分は無くす方向。
- ・器具の消毒要員足りるか？→要 検討：器具係 職員対応できるか。

- ・防災リレー：物品確認。的を何にするか？消防の小型ポンプ操法で使用する「火」の的。→要 確認：台数と、実際に倒れるか検証が必要。
手押し一輪車に得点を付けた箱を積んで運ぶ（時間制）
形バラバラのものを積む。中央に集めて各地区のところへ運ぶ
名称はゴー！ゴー！キャリー（物資運搬リレー）
男女各 4 人 計 8 人で年齢幅持たせて、60 歳代～30 歳代まで各年代で募集する。
物品：救命胴衣、ヘルメット、避難所物品集める、土のう・コーン・テント・浮き輪・30 kg

3 その他

- ・海部南部地区スポ推研修会の会計報告について
後藤にて資料説明。→承認された。
- ・西尾張スポ推研修会の実施可否について
後藤にて資料説明。
 - ・理事・評議員会は 3 階視聴覚室、表彰・研修会はホールにて実施
 - ・駐車場係は海部地区へ 2 名× 6 市町依頼する。
 副委員長：海部南部地区のみで依頼対応してはどうか。
→後藤：蟹江町が不参加との情報もあり、人員確保が困難。海部で依頼したい。
→承認された。
- ・スポーツ推進委員手帳 2022 の購入希望について
→希望があれば申出を。事務局は資料のため 1 冊購入予定。
- ・障がい者スポーツの勉強会について
→希望があれば申出を。

(追加)

令和 4 年度の子定

全国大会：滋賀県草津市

東海四県：岡崎市・蒲郡市 ※愛知県内での実施であり、県下スポ推へ動員が予想される。

令和3年度 第7回スポーツ推進委員会次第

日 時：令和3年9月15日（水）

午後7時30分～午後8時30分（予定）

（オリジナル体操打合せ会は中止）

場 所：飛島村中央公民館3階第1会議室

1 委員長あいさつ

2 議 題

（1）村民体育祭の競技内容について（協議）【資料1】

- ・防災リレー
- ・小学生、中学生向け競技
- ・防災競技をもう1種目

3 その他

- ・海部南部地区スポ推研修会の会計報告について【資料2】
繰越なし

- ・西尾張スポ推研修会の実施可否について【資料3】

日時：令和3年10月30日（土）

場所：飛島村中央公民館ホール

- ・スポーツ推進委員手帳2022の購入希望について【資料4】

- ・障害者スポーツの勉強会について【資料5】

次回委員会 10月20日（水）

午後8時30分～午後9時30分

（オリジナル体操打合せ会終了後）

議題（案）

- ・村民体育祭の競技確定について

R 4 飛島村民体育祭 プログラム検討

R3.9.14現在

(R3.4 スポ推委資料修正)

※所用時間はR1年度実績（新種目については想定）

所用時間 (分)	終了時刻	順番	種目	対象
8:30	開始		集合整列	
11	8:41		プラカード前に整列	先頭プラカード持ち
2	8:43		開式の辞・国旗掲揚	学園ボラ
0	8:43		優勝旗返還	前回、PM中止にて優勝決まらず。実施無し。
3	8:46		主催者挨拶	
3	8:49		選手宣誓	学園ボラ（小学生）
5	8:54		キラのび体操	学園ボラ（小学生）
6	9:00		(調整)	
競技開始				
5	9:05	1	玉入れ	老人クラブ
10	9:15	2	かけっこ	幼児
15	9:30	3	△お代官様	自由参加
15	9:45	4	★コップリレー	各字代表
10	9:55	5	大玉ころがし	保育園・保育所 ※今回は園が取りまとめる。
15	10:10	6	★キラのび体操	スポ推・食改・各団体長・来賓
15	10:25	7	栄光のゴール（見直し）	スポ少
15	10:40	8	★防災リレー（仮）	各字代表（幼児～区長）
10	10:50	9	△飛島音頭	自由参加
10	11:00	10	とびしまトライアスロン（仮）	小学生1～6年生
10	11:10	11	三輪車50m走	中学生1～3年生
15	11:25	12	★ゴー！ゴー！キャリー	地区対抗競技（防災）
5	11:30		(調整)	
競技終了				
30分 スポーツ協会アトラクション（3種）※結果集計時間				
11	12:11		プラカード前に整列	
3	12:14		成績発表	スポ推
3	12:17		表彰（地区対抗）	
9	12:26		国旗降納	中学生→職員？
1	12:27		閉会の辞	
10	12:37		抽選会	

★は地区対抗得点種目

△は自由参加（整理券配布、抽選番号付き参加賞配布→抽選会）

→整理券配布タイミングの検討

→整理券配布なし。(R3.4スポ推委)

【検討事項・結果】

- ・防災の競技を追加？1種目(内容と資材、所要時間、対象者)→字別リレー
→内容と資材は要検討・・・
→(5/22委員会)競技図の素案作成、もう一つ地区対抗(防災競技)を追加検討・・・
- ・競技の順番(団体動員の時間都合)→前表のとおり
- ・整理券配布タイミング(取りに走って事故の無いように)→1種目とし、整理券無し
- ・競技の合間に企業PR10分(時間調整)→特定企業宣伝は困難。要検討・・・
- ・(5/22委員会)学園不参加による小中学生の参加見込み減を懸念・・・
→(6/2実行委:正木委員長)子どもたちが地区から参加する前提で、
地区対抗競技や、子どもの競技を新設検討。
(児玉学園長)子どもが楽しめるよう協力する。
(学園でのボランティア募集・とりまとめ)
- ・昼のアトラクションを追加(R3.6 スポ推委)

【コロナ対策 検討内容】(R3.4スポ推委)

- ・競技中の共有部分を無くし、消毒を配置する。
- ①玉入れ・・・かご3種類を活用。8地区を1回目2回目と分散実施。→所要時間の増加
- ③お代官様・・・タスキの共用を止め、×マークなどのシールに変更。
~~来賓:議員に依頼するのは困難。~~
~~例年と同じ、5レーンのままとする。小学2年生ボランティアに依頼。~~
~~来賓:議員にお代官様役を協力してもらい、面白くする。~~
- ⑤大玉転がし・・・2→1家族で1つの玉を転がす。同一家族が一つの玉転がす。
往復→片道で、1レースとし、2往復で4チームが競技出来るように。
- ⑦スポ少新競技・・・ムカデ競走やめる。
・使い捨て手袋 案

【事務局より】(6/20追記)

- ・予算要望に必要なため、新規物品、参加賞(参加者数)を9月までに確定したい。

令和4年度 飛島村民体育祭

競技実施要領

延べ参加人数 1467名想定

係 No.

氏名

No. 1	競技名	玉入れ	参加者	老人クラブ	並
-------	-----	-----	-----	-------	---

指揮者 (指令台)	会長 (〇〇 〇〇) ※スポーツ推進委員付 ()	競技責任者 (入場門)	スポーツ推進委員
-----------	------------------------------	-------------	----------

放送係		招集・入退場係	
【入場曲】	並足		
【競技中】	(曲名)		
【退場曲】	並足		
《放送内容》		器具係 (準備器具)	
<div style="border: 1px solid black; padding: 5px;"> <p>(検討事項) コロナ対策 ・かごを3種類用意 赤・青・白 ・8地区を2回目(4地区) 2回(4地区)目で分散実施 R4老人クラブの人数把握</p> </div>			
審判・表彰係		玉入れ器具 (赤・青・白)	各1
		赤青白玉(150個入りバケツ)	各1
		長旗 (赤・青・白) 台	各1
ピストル(会長)	1	手旗 (赤・白)	各1
※玉が入った状態で退場になります。			
【メダル】	無	賞品交付係	
【副賞】	無	【参加賞】	78
赤・青・白			

競技内容	参加者	78名 6名×13クラブ (毎年)	要確認：R4の人数
<ul style="list-style-type: none"> ・老人クラブ員78名が赤・白に分かれ、合図で一斉に始める。 ・150個の玉を先に入れたほうが勝ち。 ・玉はポケット等に入れて退場しないでください。必ず全部籠(かご)に！！ <p>入場：前半3クラブ、後半3クラブに分ける。前半退場まで、入場門にて後半は待機。 ※前半終了後、玉の回収・ばらまきが必要</p>			

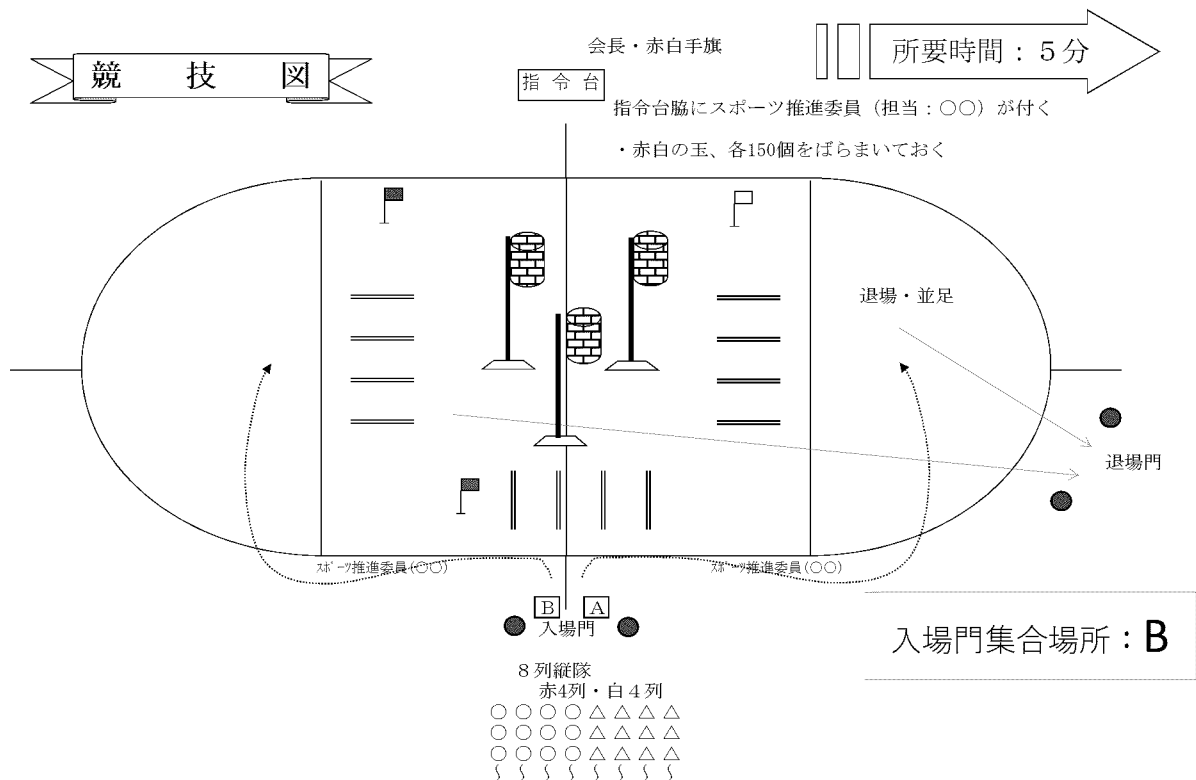

No. 2	競技名	かけっこ	参加者	幼児（園・所児、一般）	並
-------	-----	------	-----	-------------	---

指揮者（指令台）	スポーツ推進委員（担当〇〇）	競技責任者（入場門）	スポーツ推進委員
----------	----------------	------------	----------

放送係		招集・入退場係	
【入場曲】	並足（曲名： ）		
【競技中】	（曲名）		
【退場曲】	なし（流れ解散）		
《放送内容》		器具係（準備器具）	
		旗立て（台）	8
		長旗（赤・白）	各5
審判・表彰係			
旗上げ（担当）赤	1		
旗上げ（担当）白	1		
【メダル】	無	賞品交付係	
【副賞】	無	【参加賞】 300個※予備含む	
※ゴールで菓子配布（スナック菓子）			

競技内容	参加者	270名 保育園90、保育所90、一般90	要確認：R4の人数
・スタート係（スポーツ推進委員大飼一先生） <u>ベビーカーは不可</u> （自歩行できる子どものみ）			

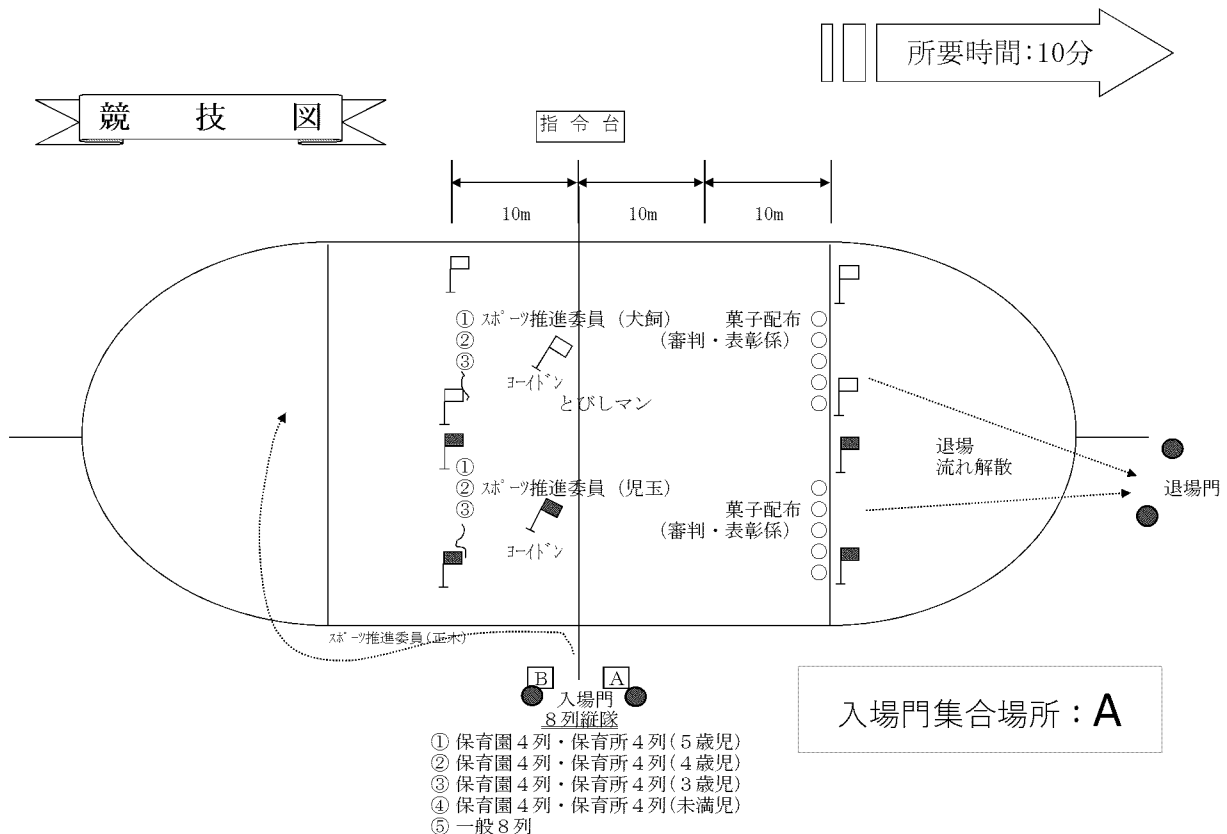

No. 3	競技名	通してください！お代官様	参加者	自由参加	駆
-------	-----	--------------	-----	------	---

指揮者（指令台）	スポーツ推進委員(〇〇)	競技責任者（入場門）	スポーツ推進委員
----------	--------------	------------	----------

放送係		招集・入退場係	
【入場曲】	駆け足	蝶ネクタイ 5	かつら 5
【競技中】	(曲名)	タスキ(色問わず)20枚×6箇所	240 ← 審判係に渡すこと。
【退場曲】	駆け足	※参加には入場整理券が必要 ※お代官様を先頭に続いて参加者の順に入場させる。	
《放送内容》		器具係 (準備器具)	
例年通り5レーン		スポンジ座布団(黄) 5	生徒机(とびしマン用) 2
		パイプイス(背付き) 5	
審判・表彰係		長旗(赤白)	各 6
ピストル(佐野)	1	旗立て台	12
手旗(白)	6	※とびしマンの準備品はアクターの控室に	
【メダル】	無	賞品交付係	
【副賞】	無	【参加賞】	125
		※小学生ボランティア5名含む	

競技内容	参加者	120名	※小学生ボランティア5名除く
<ul style="list-style-type: none"> ・第1走者は、A地点からスタートしB地点のスポンジに座り、お代官様に「通してください、お代官様」とお願いし、頭を下げてからジャンケンをする。お代官様に勝った場合は、お代官様に「ありがとうございました」と頭を下げて、C地点で座って待つ。 ・もしB地点でお代官様にジャンケンで負け及び相この場合は、お代官様に頭を下げてから、審判係にタスキをもらいスタート地点へ戻り列の最後尾へ並び再度挑戦する ・走者が代官所を抜けたら次の走者がスタートする。 ・全員が終了するまで終わった人はC地点で待つ。 ・再挑戦で勝ち抜ければタスキを審判係に返す。 			

所要時間：15分

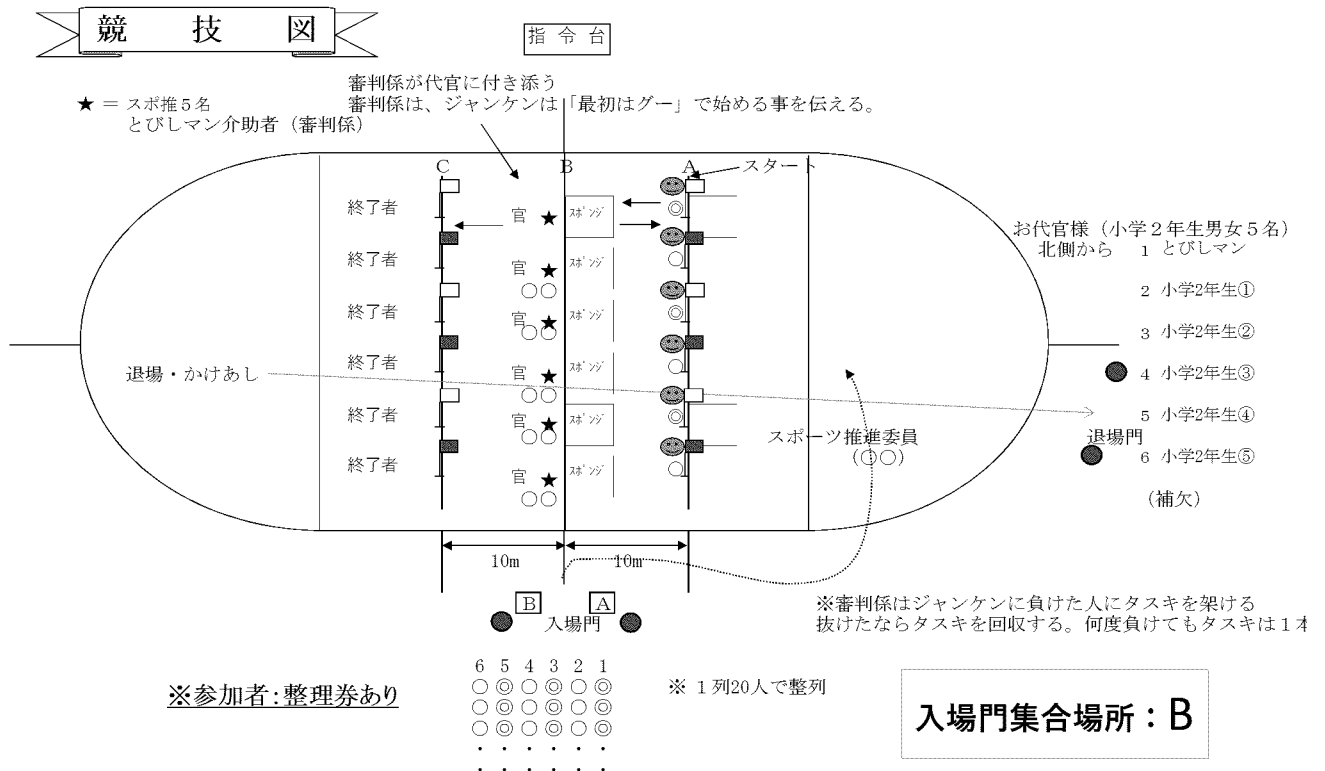

No. 4	競技名	コップリレーで大ハッスル	参加者	各字代表	並
-------	-----	--------------	-----	------	---

指揮者 (指令台)	区長会長(〇〇 〇〇)	競技責任者 (入場門)	スポーツ推進委員
-----------	-------------	-------------	----------

放送係		招集・入退場係			
【入場曲】	並足	ゼッケン (字別)	各8	お椀(8地区×7個)	56
【競技中】	(曲名)	プラカード (字別)	8	→事前に配付すること	
【退場曲】	並足	抽選棒	8		
《放送内容》		器具係 (準備器具)			
		500mlペットボトル	8	キッチン秤	1
		長机	4		
審判・表彰係		計量用ブラコップ	8		
ピストル (正木)	1	計量カップ	1		
ストップウォッチ	8	※500mlペットボトルに水400mlを注いでおくこと。			
【メダル】	有 金・銀・銅 各8計24個	賞品交付係			
【副賞】	有 1～3位 各8計24個	【参加賞】	64		
※審判補助員 (スポーツ推進委員) の招集 ※タイム計測は職員、審判・計量はスポーツ推進委員。計量用ブラコップは、保持固定しないこと。					

競技内容	参加者	64名 (8地区 小学生2 中学生2 老人クラブ2 一般2)
<ul style="list-style-type: none"> 各字代表選手8名 (小学生2名・中学生2名・老人クラブ2名・一般2名) による「お椀」を使った水運びリレー。最初はペットボトルの水は400ml。 トラックを1周し、先着順で勝負を決する。但しゴール時に水が規定量(350ml)以下の場合順次降着とする。 小中学生・一般は一人30m、老人クラブは5m (スターター・アンカー) を走りリレーする。 選手は、字別ゼッケンを着用する。 		
競技説明 ①スタートラインでフタの空いたペットボトル(400ml)を持ち、第2走の小学生の「お椀」へ注ぐ。 ②老人クラブ1→小学生1, 2→中学生1, 2→一般1, 2→Aの老人クラブ2まで水をついでバトン変わりにリレーする。最終の計量用ブラコップに水を注ぎ、お椀を置いた時点でゴール。 ③先着順で順位を決定するが、計量用ブラコップの規定量 (350ml) に達していなければ順次降着とする。 ※バトン替わりの水が規定量以下にならないように注意。水が規定量以下だと「タイムが速くても降着となる」ので注意。手を蓋がわりにして走るの禁止。		

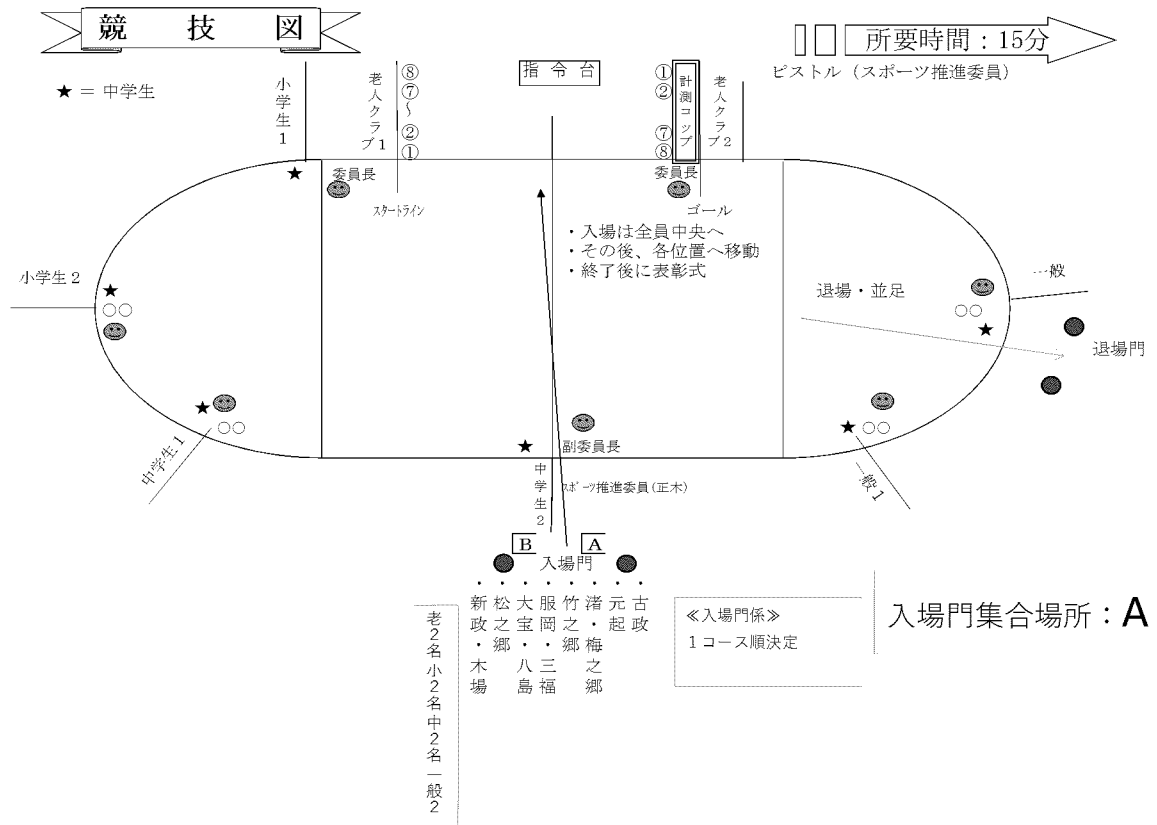

No. 5	競技名	大玉ころがし	参加者	保育園・保育所
-------	-----	--------	-----	---------

指揮者(指令台)	保育園(〇〇)	競技責任者(入場門)	スポーツ推進委員
指揮者は隔年交代 (R1: 保育所 R2/3: コロナ中止 R4: 保育園)			

放送係		招集・入退場係	
【入場曲】	(参加団体持ち込み)	アンカーたすき(赤・青)	各1
【競技中】	(参加団体持ち込み)		
【退場曲】	(参加団体持ち込み)	※保育所・保育園先生が整列・入場させます。	
《放送内容》		器具係(準備器具)	
		大玉(赤・青)	各1
		長旗(赤・青)	各2
		旗立て台	4
審判・表彰係			
ピストル(先生)	1		
【メダル】 無		賞品交付係	
【副賞】 無		【参加賞】	172
		※保育園・所に前日までに配布する 要確認: R4の人数	

競技内容	参加者	172名 (保育園42人、保育所44人 年長年中児) × 2 (親子)
<ul style="list-style-type: none"> 大玉を親子で転がして、旗でゴールして戻ってくる。 大玉を次の親子に渡してリレー方式で行う。親子一組2人にて大玉を転がし、片道でゴール 保育園、保育所の先生による誘導。 ピストルの合図で、競技を始め、同じく終了する。 		

所要時間: 10分

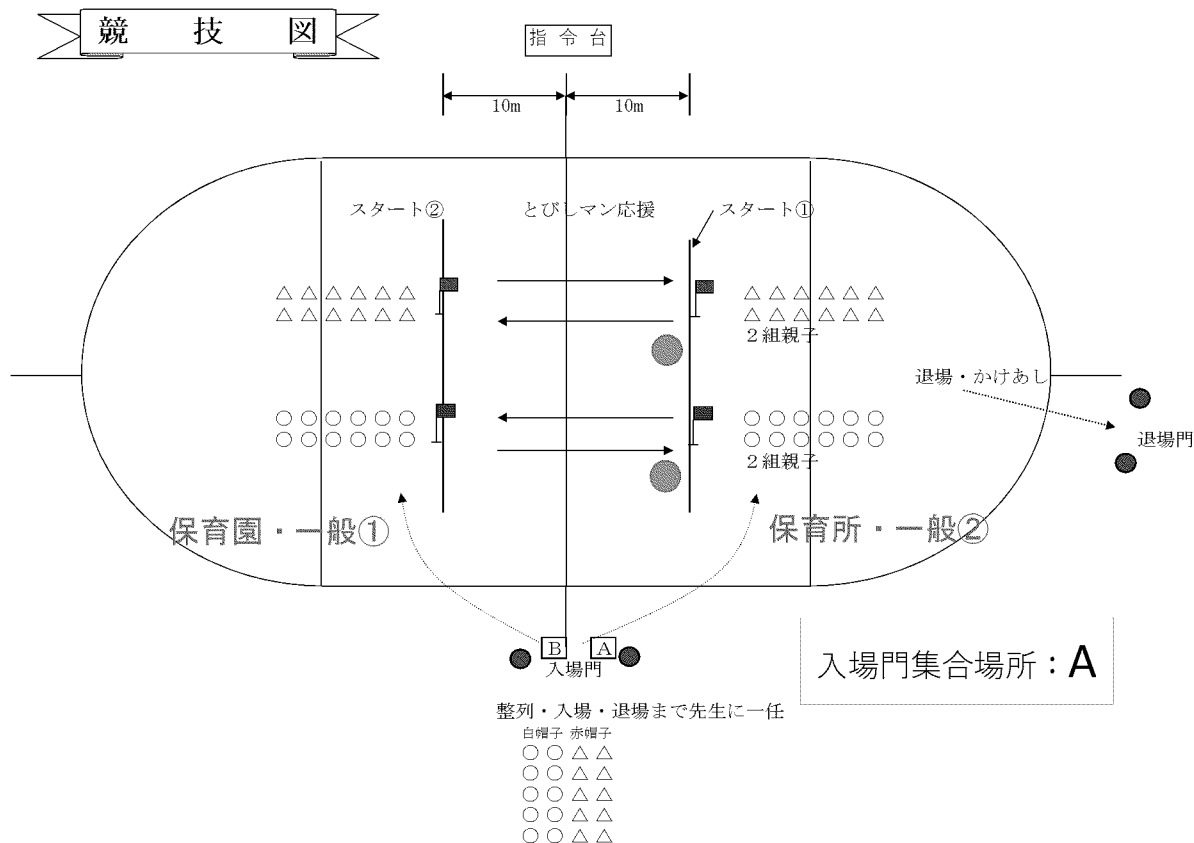

No. 7	競技名	栄光のゴールを目指せ	参加者	スポーツ少年団	並
-------	-----	------------	-----	---------	---

指揮者 (指令台)	スポーツ推進委員 ()	競技責任者 (入場門)	各4団 親の会会長
-----------	--------------	-------------	-----------

放送係		招集・入退場係			
【入場曲】		アンカーたすき	5		
【競技中】					
【退場曲】					
《放送内容》 ・別紙		器具係 (準備器具)			
		タスキ(5色)×12本	60	竹刀代わりの剣	5
		ドッジボール	5	長テーブル	2
審判・表彰係		サッカーボール	10	カゴ	5
ピストル ()	1	ラケット	5	パン吊り棒	1
		テニスボール	5	投げ輪	5
【メダル】 無		賞品交付係			
【副賞】 無		【参加賞】		60	

競技内容	参加者	60名	スポ少2年～6年生 (名)
------	-----	-----	---------------

各スポーツ少年団の競技で使用する道具を使った競技を行う。トラック1/4ずつ競技を変えながらトラックを半分進み、次の走者にハイタッチで交代する。

所要時間：10分

競技図

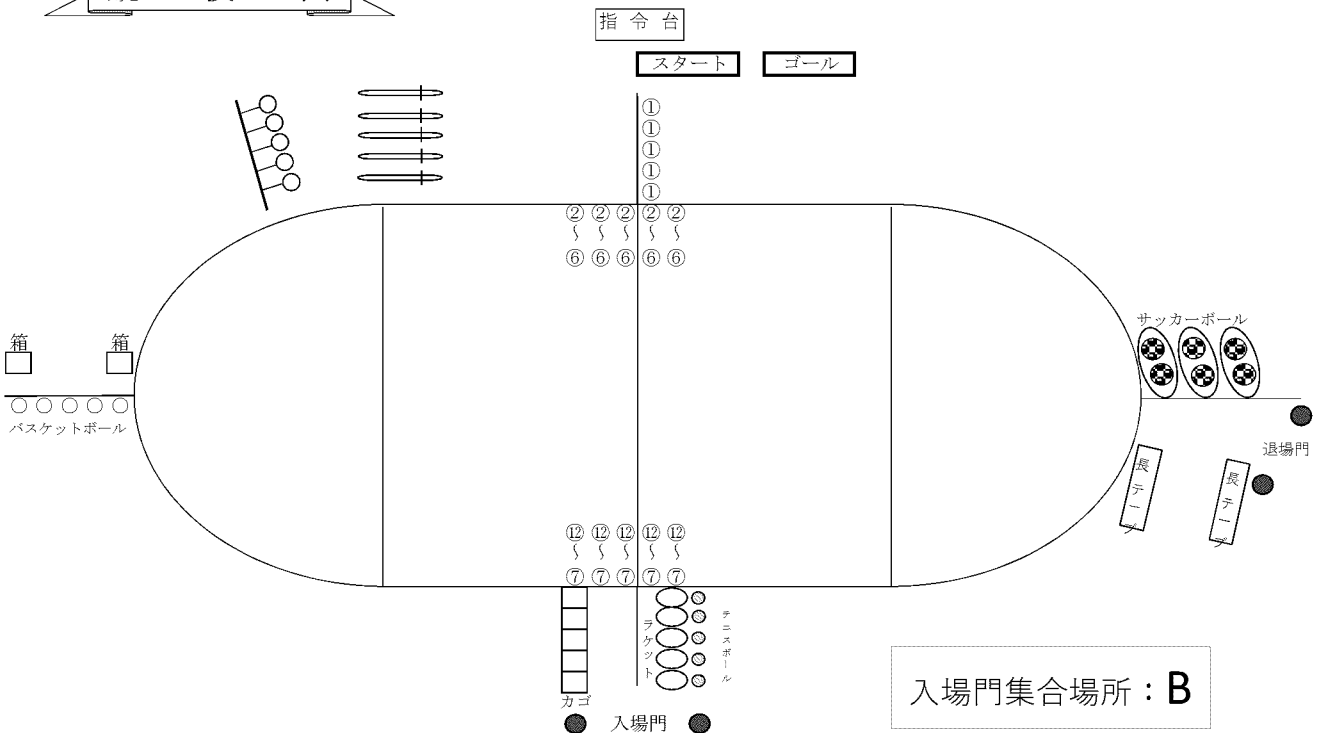

No. 8	競技名	防災リレー (仮)	参加者	各字代表 (幼児～区長)	並
-------	-----	-----------	-----	--------------	---

指揮者 (指令台)	区長会長 (〇〇 〇〇)	競技責任者 (入場門)	スポーツ推進委員 (〇〇)
-----------	--------------	-------------	---------------

放送係		招集・入退場係			
【入場曲】	並足	ゼッケン (字別)	各9	プラカード (字別)	8
【競技中】	〇〇 曲名	アンカーたすき	8	抽選棒 (コース順)	8
【退場曲】	駆け足	※地区別8列縦隊 各地区9人			
《放送内容》 ・地域の安全はみんなを守る。こどもから大人まで、今あるもの、人をフル活用して安心安全にゴールまでタスキをつなぎましょう！ ・急ぎすぎてケガをすることは、実際の災害において危険です。落ち着いて行動しましょう！		ダンボール器具係 (準備器具)			
		キャタピラ (学園)	4	消防署2台借用、レンタル品2台	
		担架 (避難所)	4		
審判・表彰係		リヤカー (避難所)	4	消火標的 (消防)	4
ピストル (スポ推〇〇)	1	消火バケツ (消防)	4	カラーコーン (待機場所)	20
※トラックラインの整備 (競技前にラインの引き直し)					
【メダル】	有	金・銀・銅	各9	賞品交付係	
【副賞】	有	1～3位	各9	【参加賞】	72

競技内容	参加者	72名
<ul style="list-style-type: none"> ・コースは、東西に4コース設定。4地区2部制で実施する。 ・西側からスタートし、4種目で往路、折り返し4種目で復路。 ・所・園児と家庭婦人はペアにて行う。 ・キャタピラ (親子)、担架 (小学生、中学生)、リヤカー (成年、消防団)、消火バケツ (区長) 		

(検討事項)
 ・キャタピラをバトン代わりに運ぶ
 ・消火バケツに玉入れの玉入れて的に当てる
 ・意を何にするか? 消防の「火点」? 台数確認

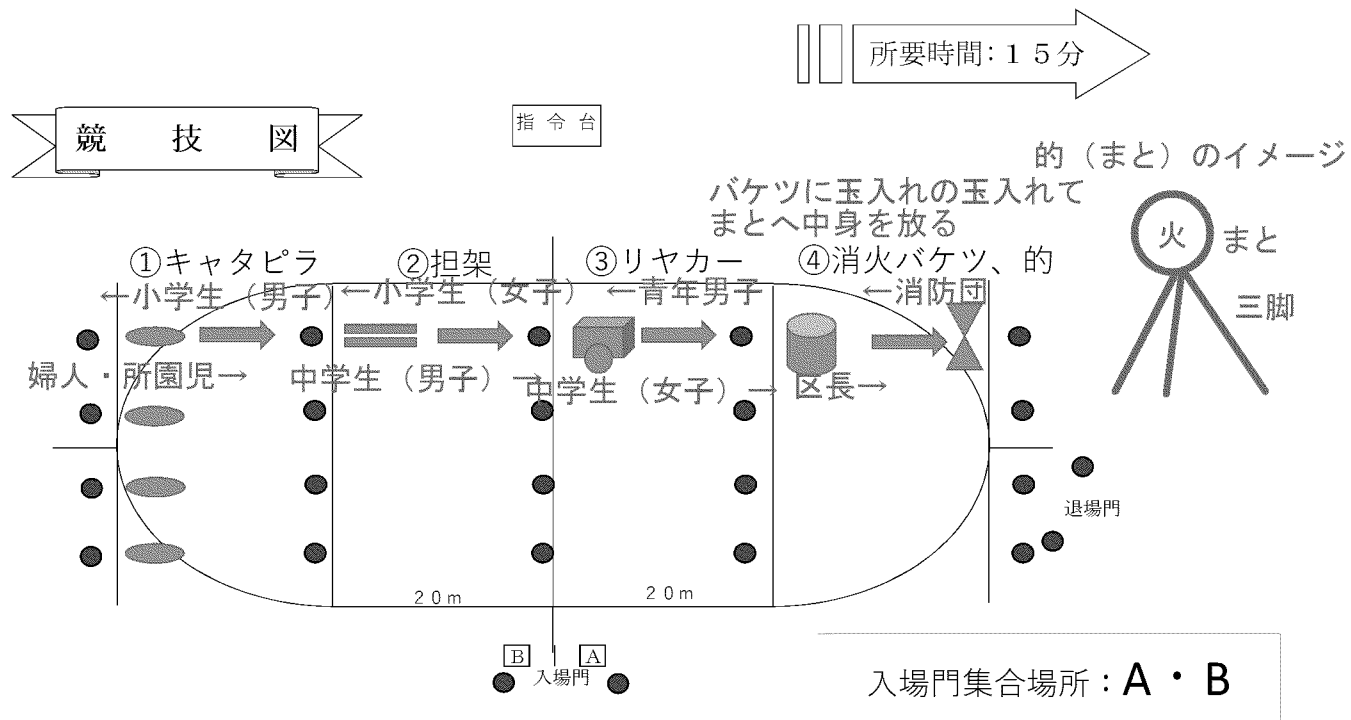

No. 9	競技名	みんな踊れるう？飛島音頭	参加者	自由参加	並
-------	-----	--------------	-----	------	---

指揮者（指令台）	なし	競技責任者（入場門）	スポーツ推進委員
----------	----	------------	----------

放送係		招集・入退場係	
【入場曲】	なし		
【競技中】	飛島音頭		
【退場曲】	並足		
《放送内容》 ・昼間に踊ったことが無い方も、みんなで踊りましょう！ ・踊りの輪を二重、三重に作りましょう ・踊りも手拍子がみんな揃えば楽しくなります。皆さんも輪の中に入りましょう。 ・来賓の方々、小・中学生も、こぞで参加をお願いします。 ・それでは、民踊クラブ・いきいき民踊クラブの皆さんよろしくお願ひします。		（検討事項） コロナ対策 ・身体的距離 1m以上の確保方法	
		器具係（準備器具）	
	太鼓	1	
	太鼓台	1	
審判・表彰係		ばち	2
【メダル】	無	賞品交付係	
【副賞】	無	【参加賞】	500

競技内容	参加者	500名
<ul style="list-style-type: none"> ・入場門から整列して入場はしない。 ・観覧席から直接輪の中に入って踊る。 ・中央に太鼓を置き、中側の輪を民踊・いきいき民踊クラブ員がつくる。 ※（民踊・いきいき民踊クラブ員は、半纏を着る。） ・外側の輪を一般（自由参加者）でつくって踊る。なるべく二重、三重の輪を作る。 ・飛島音頭1曲（約5分）とする。 		

所要時間：10分

競技図

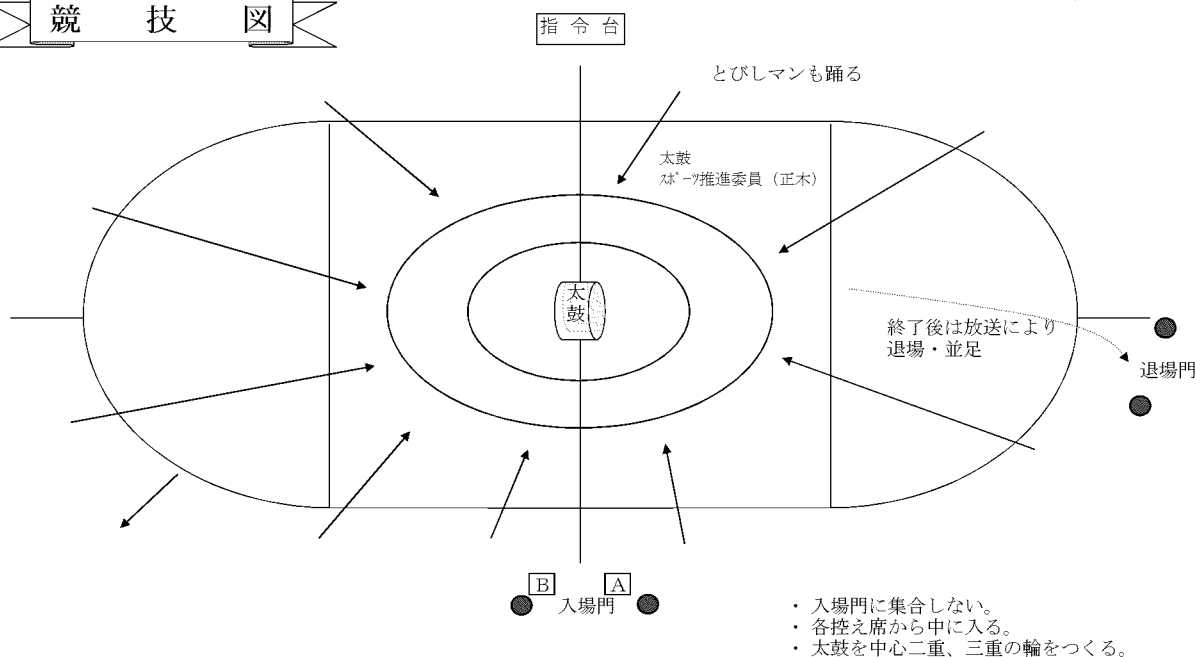

No. 10	競技名	とびしまトライアスロン(仮)	参加者	小学生
--------	-----	----------------	-----	-----

指揮者(指令台)	スポーツ推進委員()	競技責任者(入場門)	スポーツ推進委員
----------	-------------	------------	----------

放送係		招集・入退場係	
【入場曲】			
【競技中】		(懸念事項) ・雨天時のキャタピラ破損 ・缶ぼっくの転倒 ・三輪車(レンタル品)	
【退場曲】			
《放送内容》		器具係(準備器具)	
		キャタピラ(学園から借用)	8タンボール製 要制作
		三輪車(第一保育所から借用)	8レンタル品
審判・表彰係		缶ぼっくり(制作)	8 要制作
ピストル(予備含む)	2		
		※学園・保育所所有の物品を借用します。	
【メダル】	無	賞品交付係	
【副賞】	無	【参加賞】	32

競技内容	参加者	32名
<ul style="list-style-type: none"> ・直線のタイムを競う ・水泳、自転車、ランニングを組み合わせて、泳ぐ(キャタピラ)、漕ぐ(三輪車)、走る(缶ぼっくり)を行う。 ・1レース直線1分、4組8レーンと考えると32名定員とする。 ・トライアスロンとは、水泳・自転車ロードレース、長距離走の3種目を連続して行う耐久競技です。 		

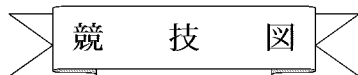

指令台

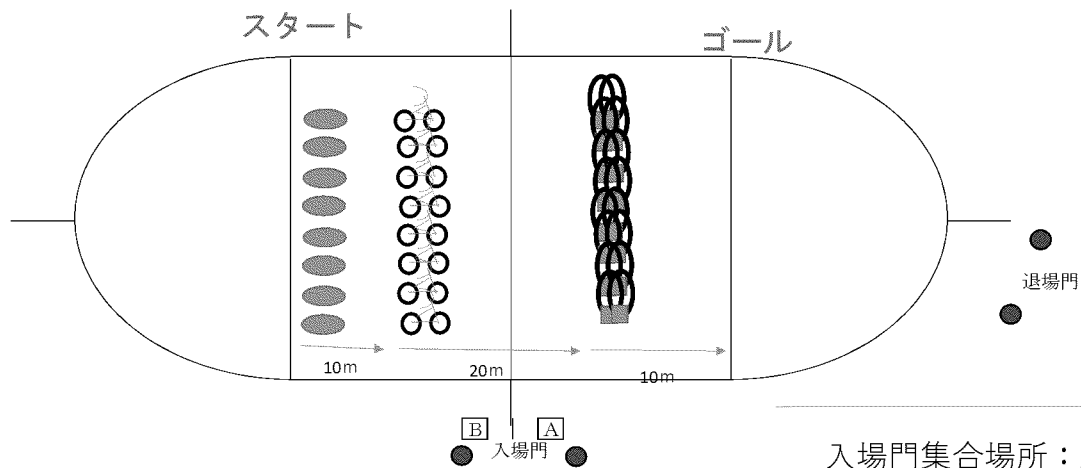

No. 1 1	競技名	三輪車50m走	参加者	中学生
---------	-----	---------	-----	-----

指揮者 (指令台)	スポーツ推進委員 ()	競技責任者 (入場門)	スポーツ推進委員
-----------	--------------	-------------	----------

放送係		招集・入退場係	
【入場曲】			
【競技中】			
【退場曲】			
《放送内容》		器具係 (準備器具)	
		三輪車	8
審判・表彰係			
ピストル (予備含む)	2		
【メダル】	無	賞品交付係	
【副賞】	無	【参加賞】	30

競技内容	参加者	30名
<ul style="list-style-type: none"> ・小さい三輪車のペダルをいかに上手に漕いでゴールするか。 ・立ち漕ぎは禁止。サドルに座って漕ぐこと。 		

所要時間: 10分

競技図

指令台

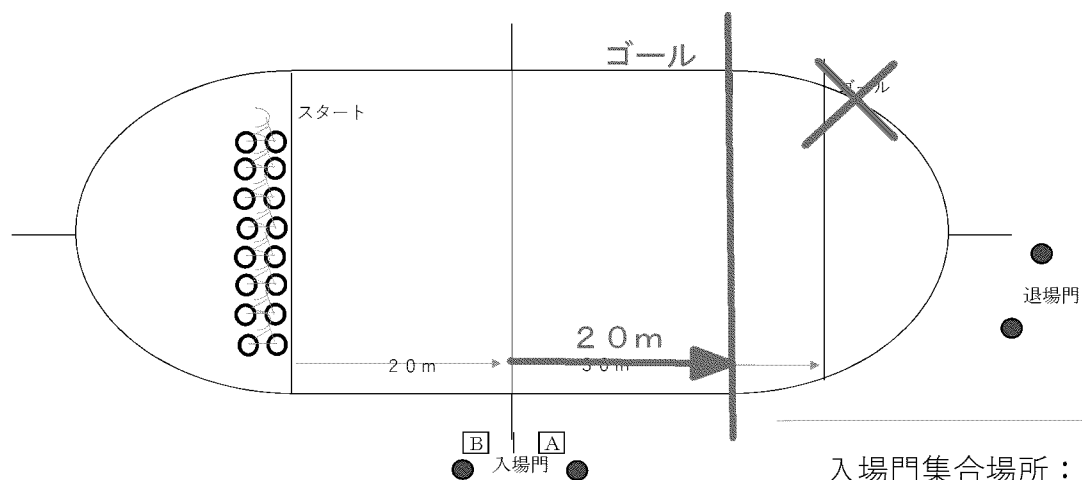

No. 1 2	競技名	地区対抗競技 防災2	参加者	各字代表 (80-49歳男女)	並
---------	-----	-----------------------	-----	----------------------------	---

指揮者 (指令台)	区長会長 (〇〇 〇〇)	競技責任者 (入場門)	スポーツ推進委員
-----------	--------------	-------------	----------

放送係		招集・入退場係	
【入場曲】	並足	ゼッケン (字別)	各8 抽選棒 8
【競技中】	(曲名)	アンカーたすき	8
【退場曲】	駆け足	プラカード (字別)	8
《放送内容》		※コース決め。競技終了後にゼッケン・たすきを必ずグラウンド内で回収すること。	
		器具係 (準備器具)	
		土のう (リヤカー運搬)	12個
		一輪車 (競技運搬用)	8地区
		テント (避難所物品)	8地区
		ダンボール箱 (未小)	12個
		カラーコーン (おもり付き)	12個
審判・表彰係		着順位旗	8
ピストル (〇〇)	1	決勝テーブル	1
手旗 (赤・白)	各8	各地区に集計係	計8
【メダル】	有	金・銀・銅 各8計64名	
【副賞】	有	1~3位 各8計64名	
		賞品交付係	
		【参加賞】	64

競技内容	参加者	64名 (8地区 各男子4・女子4)
------	-----	--------------------

・各字8名 (男子4、女子4) によるリレー。
 ・最後の選手は、「アンカーたすき」を着用する。
 物資に点数 (運びにくさに応じて得点表記 例: 重いもの大きいもの高得点) と運搬した年齢層に応じて得点加算する。
 一輪車は、スラローム (蛇行運転) で往復する。
 村民体育祭へ出てこない年齢層にも出てきてもらう動機づけとする。

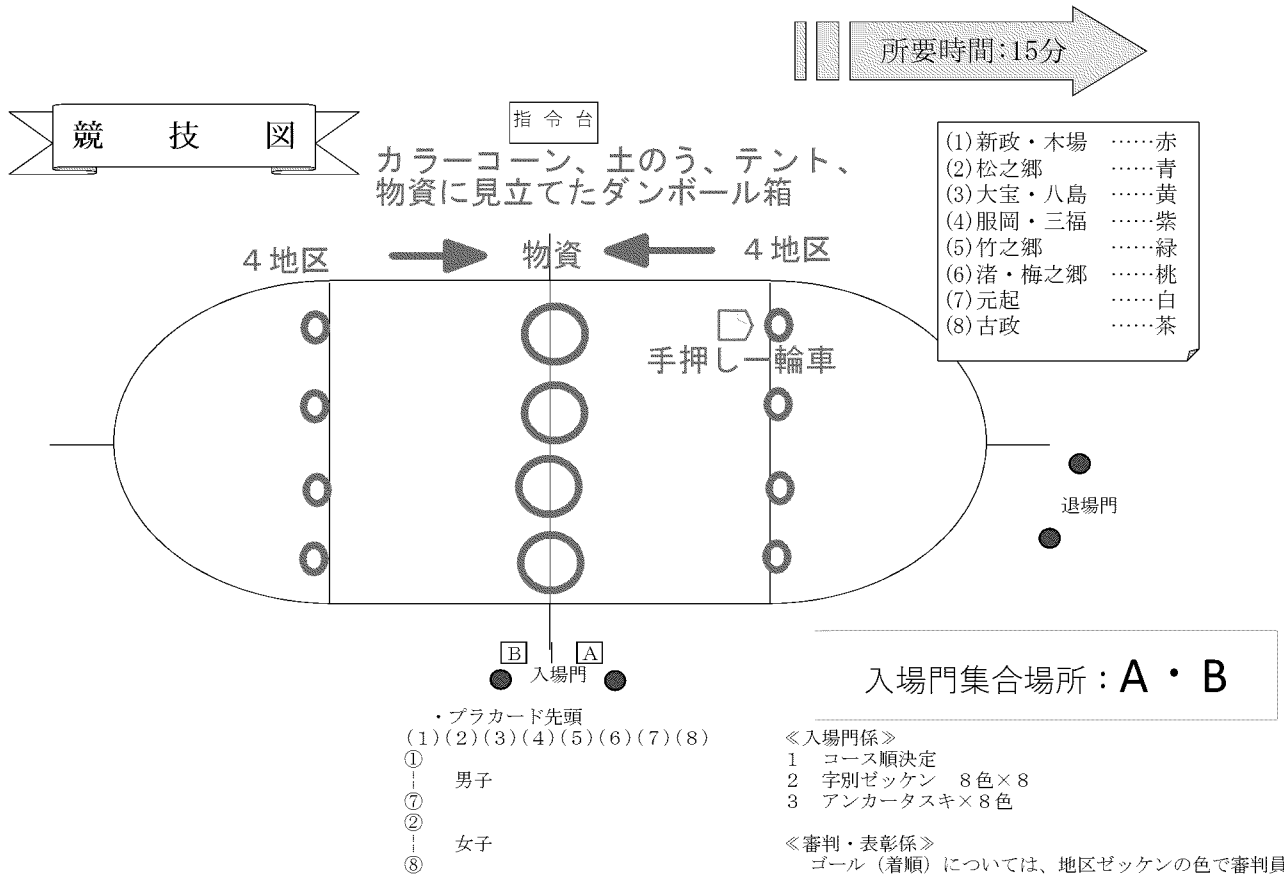

No. 協議終了後	競技名	投げて、蹴ってチャレンジ! ストラックアウト	進行者	スポーツ協会所属 8 団体
-----------	-----	---------------------------	-----	---------------

指揮者 (指令台)	スポーツ協会会長 (横井達也)	競技責任者 (入場門)	サッカー協会、グラウンドゴルフ協会、軟式野球連盟の会長
-----------	-----------------	-------------	-----------------------------

放送係		招集・入退場係			
【入場曲】	なし				
【競技中】					
【退場曲】	なし				
《放送内容》		器具係 (準備器具)			
		グラウンドゴルフスティック・玉	3	ボール (軟式)	9
		グラウンドゴルフゴール	3	サッカーボール	4
審判・表彰係		ハンドボールゴール・サッカー協会所有	各 1	生徒机(各箇所 2)	6
各協会・連盟	各 4 名	防球ネット(各箇所 2 ずつ)	6	パイプ椅子(各箇所 2)	6
【メダル】	無	賞品交付係			
【副賞】	無	【参加賞】	90個 (各団体30個)		
		※スポーツ協会で準備する。			

競技内容	参加者	300 名 (幼児から高齢者まで)
<ul style="list-style-type: none"> ・各種目共、何度チャレンジしても良い。 ・成功したら景品 (参加賞) を一つ進呈する。 ・ただし、1 種目でも成功したら他の種目ではもらえない。(より多くの人に進呈するため) 		

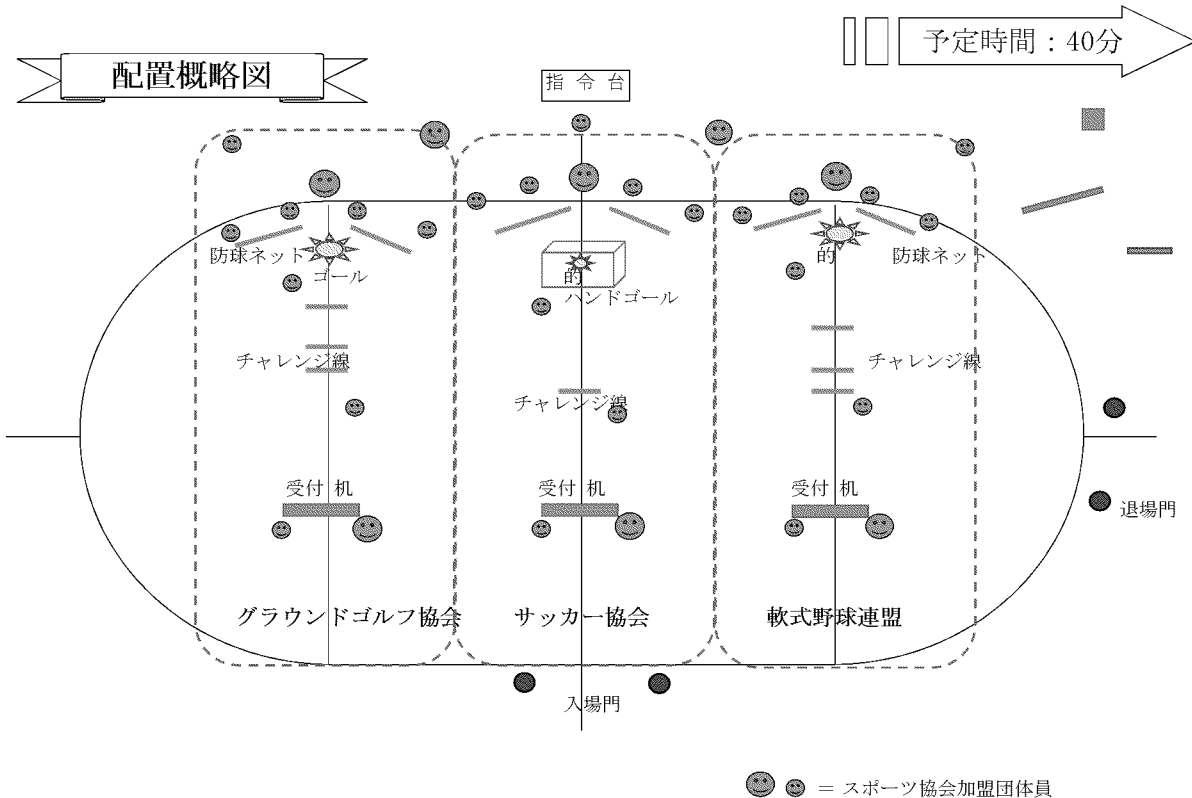

令和3年度海部南部地区スポーツ推進委員研修会 会計報告

2021/9/7 現在

収入	説明
7,000	蟹江町スポ推会費 (500円×14人)
6,000	弥富市スポ推会費 (500円×12人)
4,500	飛島村スポ推会費 (500円×9人)

合計 17,500 ※事務局含む

支出	説明
5,871	講師御礼 (1名分)
3,500	研修会用飲み物 (100円×35本)
7,700	除菌シート (50枚入・110円)、マスク (5枚入・110円) 35個
429	靴入れビニル袋 (100枚入 429円×1袋)

合計 17,500

差引残額 0 円

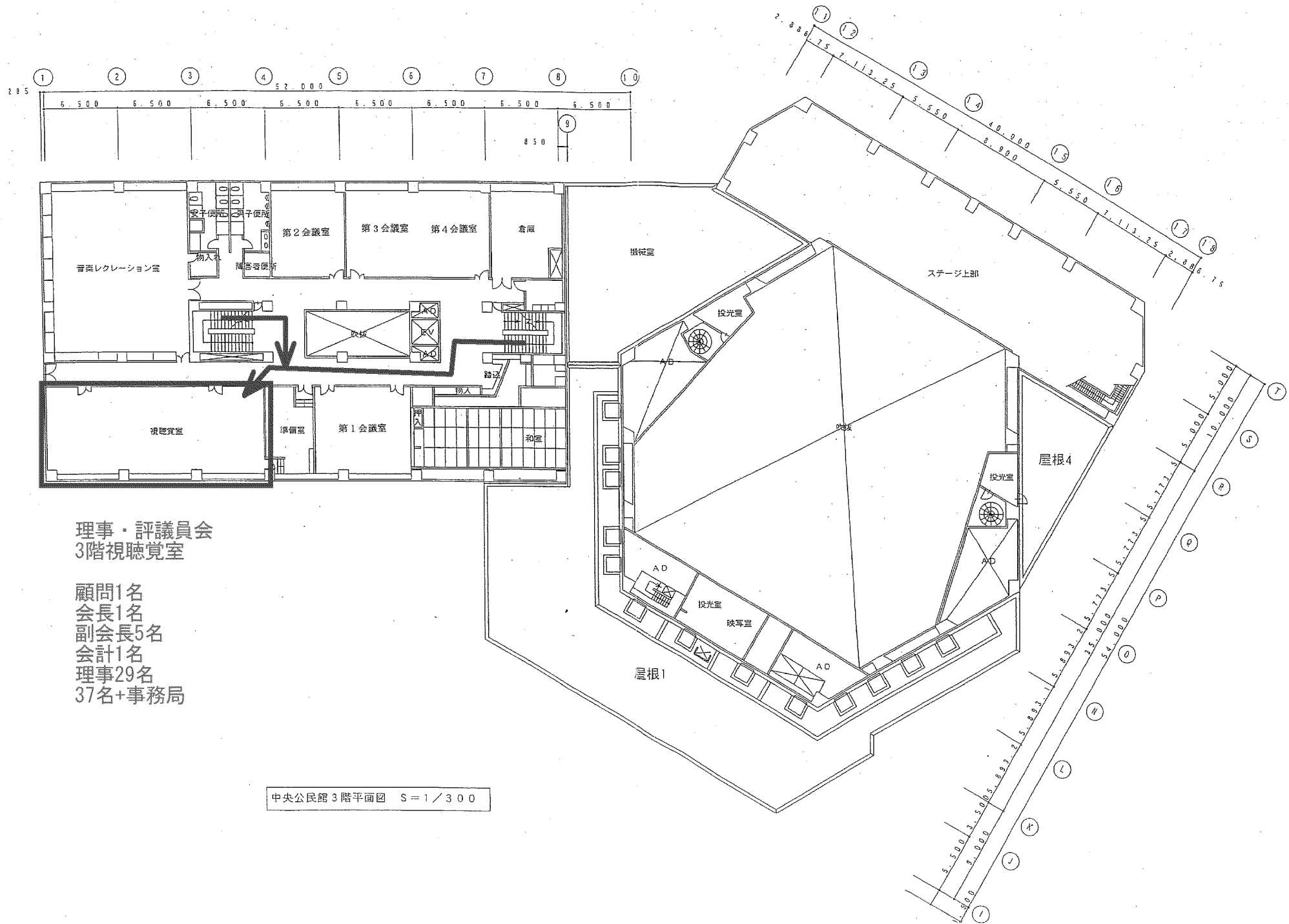

理事・評議員会
3階視聴覚室

顧問1名
会長1名
副会長5名
会計1名
理事29名
37名+事務局

中央公民館3階平面図 S=1/300

客席数 540席

西尾張地区

R3会員 378名

県スポ推研修会資料より



6席

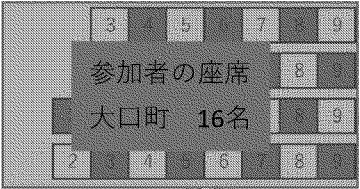
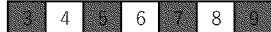
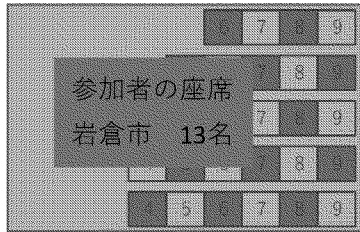

31席

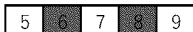
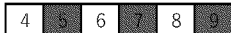

33席

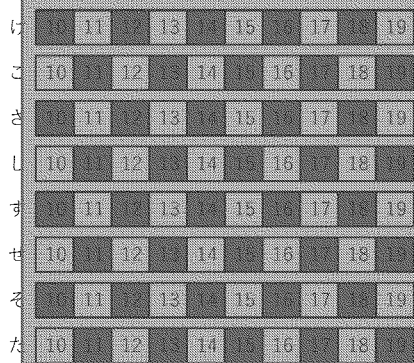
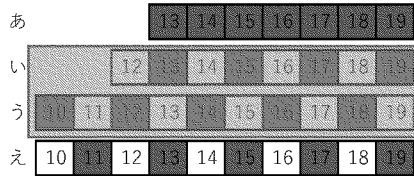

50席



50席

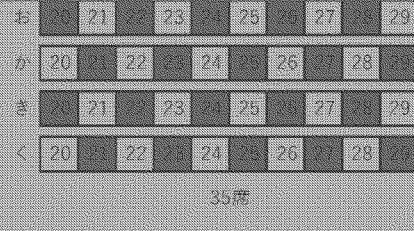
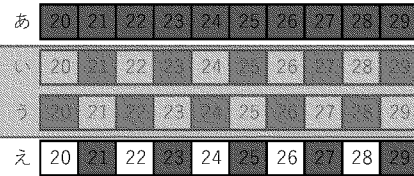

35席

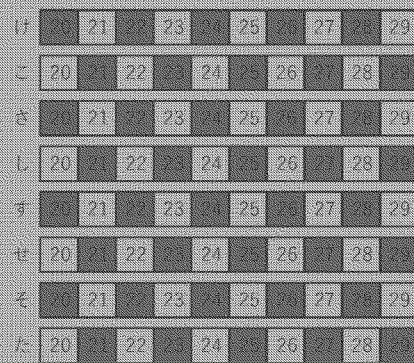

50席



50席

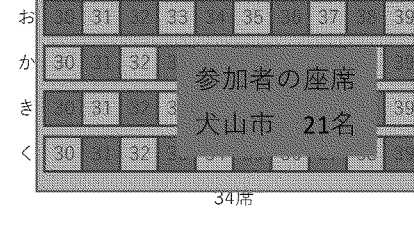
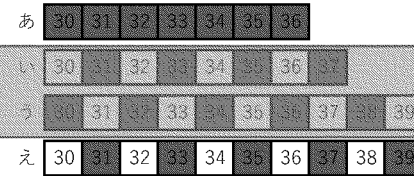

34席

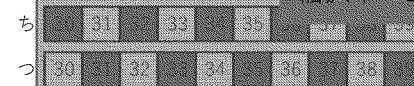
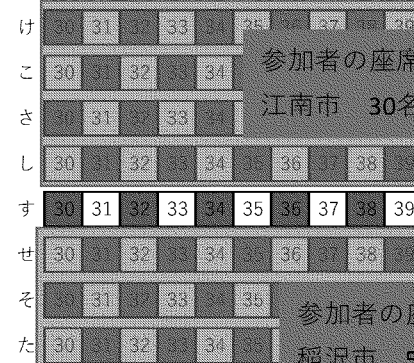

50席

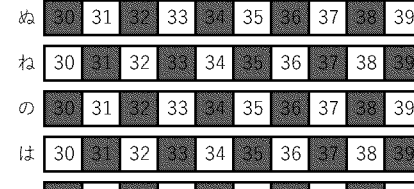
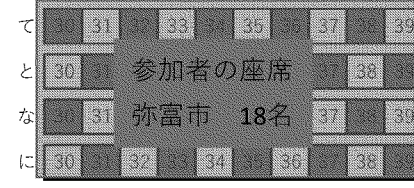

50席

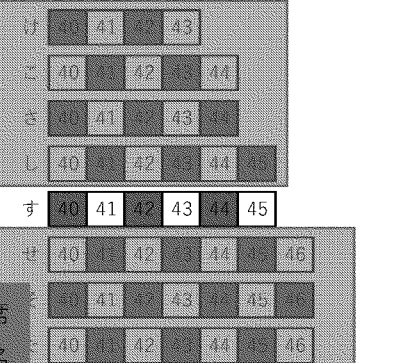
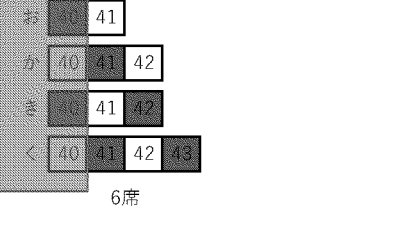
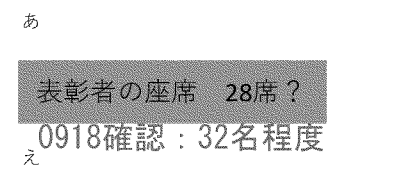

32席

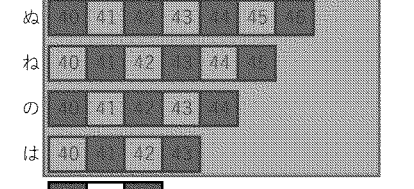
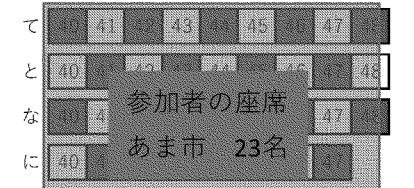

29席

表彰者の座席 28席?
0918確認: 32名程度

親子席

飛島村中央公民館 駐車場案内図

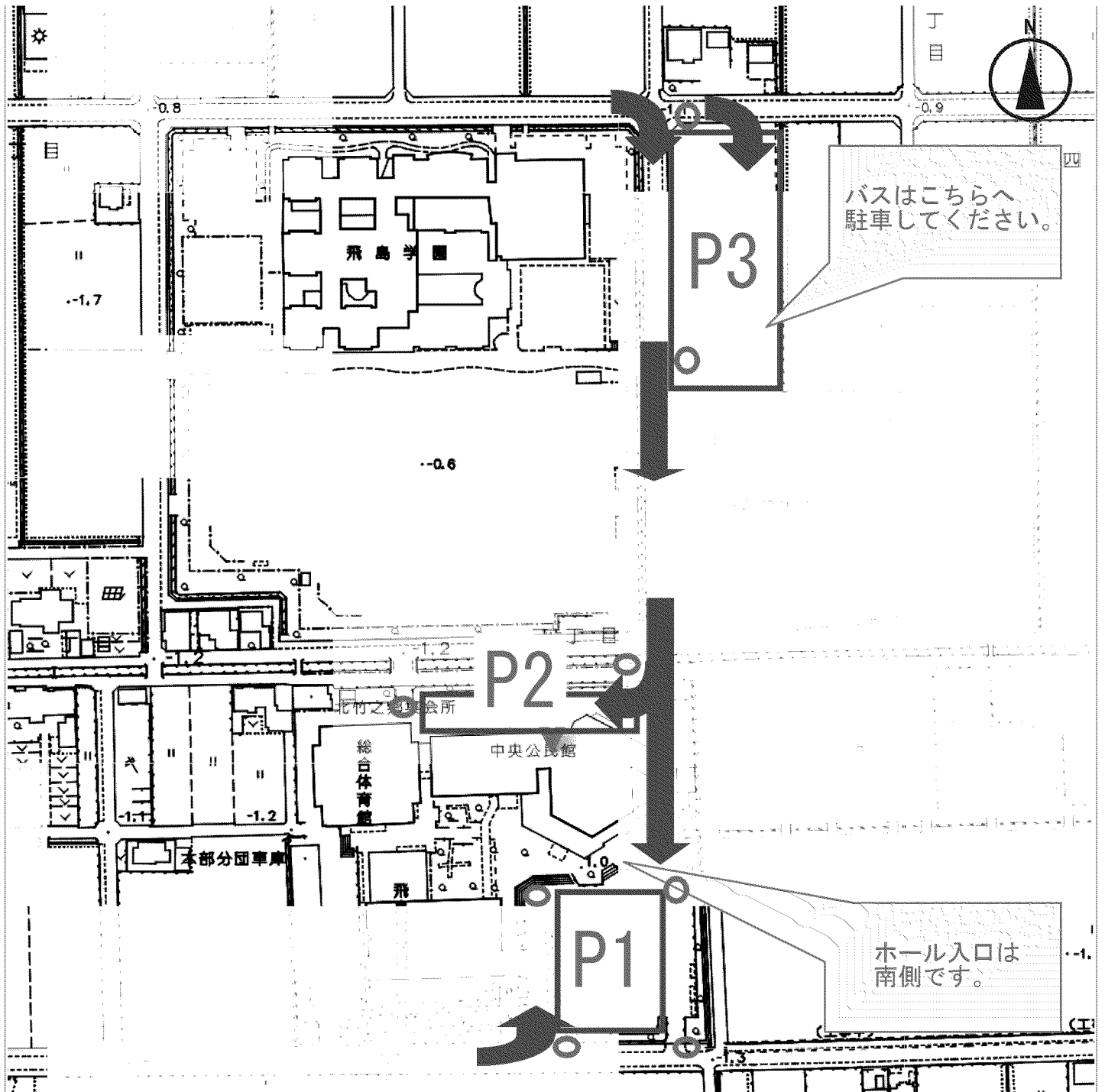

P1 約100台
 P2 約50台
 P3 約150台程度？
 臨時 旧中学校野球場 ※工事予定あり

○ 駐車場係 8名？
 ホール受付係、誘導係 4名？
 海部地区 6市町へ協力 スポ推+事務局 各2名 計12名

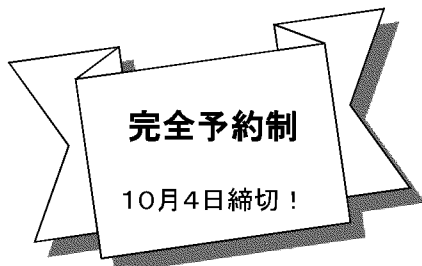

完全予約制

10月4日締切!

2022年版 スポーツ推進委員手帳

COMMUNITY SPORT LEADERS

スポーツ推進委員の身分証明証になり、普段の活動を補佐する『スポーツ推進委員手帳』の予約を募集しています。
2022年版も昨年同様、完全予約制です。ご予約をいただいた方には11月下旬頃よりお届けします。都道府県スポーツ推進委員協議会事務局へ10月4日までに申し込みください。

定価 787円(税抜き)
(本体価格787円+税、送料別)

- ◎2022年1月から2023年3月までのダイアリーを掲載
- ◎表紙裏はスポーツ推進委員の「身分証明証」になっています。
- ◎スポーツ推進委員活動に必要な情報を集めた資料編も充実
 - ☆(公社)全国スポーツ推進委員連合会員名簿
 - ☆(公社)全国スポーツ推進委員連合役員名簿
 - ☆都道府県別スポーツ推進委員数
 - ☆(公社)全国スポーツ推進委員連合 定款
 - ☆(公社)全国スポーツ推進委員連合表彰規程
 - ☆表彰に係る被表彰候補者推薦要項
 - ☆スポーツ基本法
 - ☆スポーツ基本計画
 - ☆全国スポーツ推進委員研究協議会、生涯スポーツ・体力づくり全国会議、国民体育大会、全国障害者スポーツ大会等開催地一覧
 - ☆スポーツ安全保険のあらまし
 - ☆(公財)日本スポーツ協会公認スポーツ指導者資格一覧
 - ☆(公財)日本障がい者スポーツ協会障がい者スポーツ指導者資格一覧
 - ☆「新体力テスト」の実施項目
 - ☆スポーツ推進委員グッズ一覧 ほか

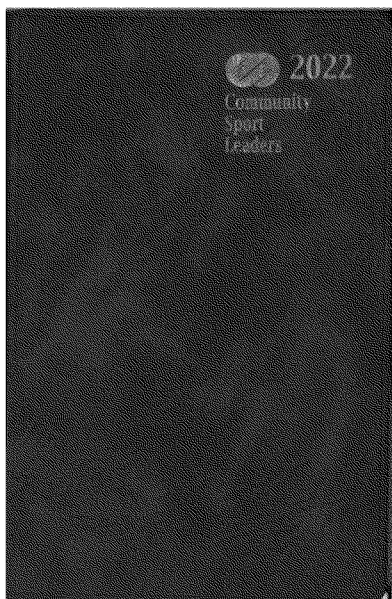

15.0cm

9.0cm

市区町村でお取りまとめの上、10月4日までに
都道府県スポーツ推進委員協議会事務局へ
お申し込み下さい。

(公社)全国スポーツ推進委員連合

募集期間を過ぎてからのお申し込み、または追加申し込みの場合には、制作・発送をしている(株)日本体育社へ、直接お申し込みください。

なお、在庫がなくなり次第、申し込みを締め切らせていただきます。

株式会社 日本体育社

〒113-0033 東京都文京区本郷2-40-13

TEL 03-3811-6911 FAX 03-3811-6290

E-mail koudoku@minaspo.net

申込書	県名	市区町村名	担当者	ご氏名
	「	スポーツ推進委員手帳2022 [] 冊		TEL
	手帳一括送付先	あて先	〒	
		住所		
」	請求書あて名			
	E-mail			
※ご希望の請求書表示形態を選び、1~4のいずれかを○で囲んでください【○印が無い場合は1でお送りします】				
1	手帳代と発送手数料を表示して請求する			
2	手帳代に発送手数料込みで請求する(発送手数料込みを表示する)			
3	手帳代に発送手数料込みで請求する(発送手数料込みを表示しない)			
4	手帳代と発送手数料を別々の請求書にする			

*日付印字ナシの見積書・納品書・請求書を手帳と一緒に送りいたします。



インクル ワークショップ

障害があってもなくても、
みんなでスポーツを楽しむ方法を考えてやってみる。
全3日間のワークショップです。

障害のあるなしに
関わらず
一緒にスポーツを
楽しもう



参加費無料

三河コース

- ①10月3日(日)
- ②10月17日(日)
- ③10月30日(土)

尾張コース

- ①10月9日(土)
- ②10月31日(日)
- ③12月18日(土)

※詳細はウラ面をご確認ください。

インクルワークショップ

Inclusion (インクルージョン) とは「**包括**」という言葉です。それは個性を尊重し、相互に補い合い、受け入れあう「**共生社会**」を意味します。障害の有無に関わらず、みんなでスポーツを楽しめる、そんなコミュニティづくりの一歩として、このワークショップに参加してみてください。

DAY1

勉強会

まず障害について知りましょう。障害者スポーツ指導員に、障害のこと、障害者スポーツのことを教わります。

DAY2

体験会

DAY 3で一緒に活動する障害のある人を想定しながら、どうしたらみんなが楽しめるかを考えながら競技体験し、ルールをアレンジしましょう。

DAY3

テストマッチ

障害のある人も交えて、DAY 2で皆さんが考えたスポーツ大会を開催します。会場の準備から競技の審判、参加者のフォローまで、全てにチャレンジします。

日時・会場

三河コース

10月3日(日)
9:30~13:00
豊橋市総合体育館

10月17日(日)
10:00~13:30
豊橋市総合体育館

10月30日(土)
9:15~15:00
豊橋市総合体育館

尾張コース

10月9日(土)
16:30~20:00
愛知県教育会館

10月31日(日)
10:00~13:30
名古屋市障害者スポーツセンター

12月18日(土)
9:15~15:00
愛・地球博記念公園

実施競技は車いすバスケットボール、ドッジボール、パウンドテニス！

原則、いずれかのコースで3日間すべてに参加できる方が対象となります。
参加できない日がある場合は、下記のお問合せ先までご相談ください。

● お申込み方法

右のQRコードを読み取り、インターネットサイト「こくちーず」よりお申込みください。

■ こくちーず URL

〔三河コース〕 https://www.kokuchpro.com/event/inclu_mikawa2021/

〔尾張コース〕 https://www.kokuchpro.com/event/inclu_owari2021/

■ 申込み開始日：9月6日(月) 10時～ ※先着順。各コース定員30名。

● お問合せ

愛知県スポーツ協会 メールアドレス：info@aichi-sports.or.jp 担当：米本

三河コースは
こちら！



尾張コースは
こちら！

